

# MEUBLES DE PRÉ-TRI CENTRAUX

Construction en acier inoxydable, hauteur 900 mm. Dessus épaisseur 15/10ème de mm comprenant 2,3 ou 4 trous vide-déchets Ø 190 - 280 mm avec collerette en caoutchouc gris. Bandeau rayonné. Habillage des côtés et de l'avant à choisir parmi les 15 teintes sélectionnés dans la gamme Eurodekor de Egger (voir page 169). Rampe à plateaux type self, fixe, sur consoles aluminium. Livrés avec porte-sacs mobiles de hauteur 800 mm sans couvercle, disposés à l'arrière des meubles, avec guidage. Béquille de sécurité pour éviter tout risque de basculement du meuble.



707 536

LES +  
TOURNUS



## MEUBLES ERGONOMIQUES

- Avec rampe pour poser les plateaux,
- Les porte-sacs standards sur les meubles centraux facilitent l'évacuation des déchets,
- Habillage personnalisable.
- Béquille de sécurité.

LES +  
TOURNUS

## PORTE-SACS PRATIQUES

- **Robustes :** méplat inox épaisseur 4 mm avec fixation du sac par sangle.
- **Mobiles :** déplacement aisé grâce aux roues Ø 150 mm.
- **Accès facile** par l'arrière.

Meubles de pré-tri centraux	Dimensions hors-tout L x l x H (mm)	Réf.
Meuble sur pieds avec 2 porte-sacs	1262×600×900	<u>707 535</u>
Meuble sur pieds avec 3 porte-sacs	1750×600×900	<u>707 536</u>
Meuble sur pieds avec 4 porte-sacs	2355×600×900	<u>707 549</u>
Meuble sur roues avec 2 porte-sacs 	1262×600×900	<u>717 535</u>
Meuble sur roues avec 3 porte-sacs 	1750×600×900	<u>717 536</u>
Meuble sur roues avec 4 porte-sacs 	2355×600×900	<u>717 549</u>
Porte-sacs supplémentaire hauteur 800 mm		<u>804 460</u>

## Options

- Meuble avec dessus formant rampe, le mètre linéaire - Réf. 703 499
- Rampe relevable et rabattable sur console inox, le mètre linéaire - Réf. 703 497

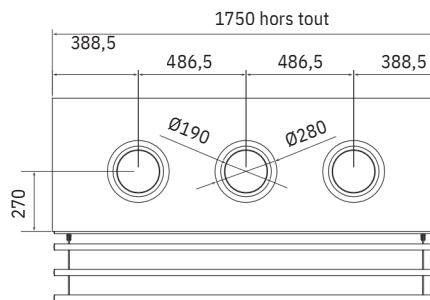
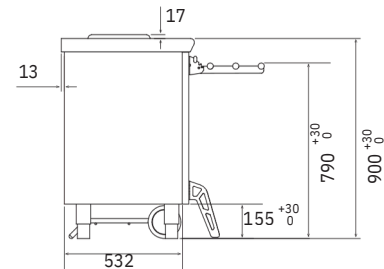
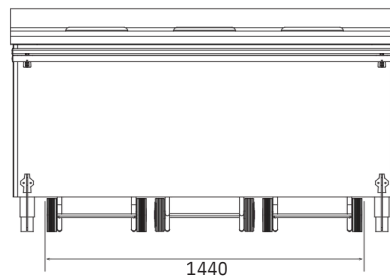

Côtes	A	B	C
Meuble de tri "enfants"	720	610	398
Meuble de tri "adultes"	900	790	578



717 549

# MEUBLES DE PRÉ-TRI MURAUX POUR ENFANTS

**TOURNUS**  
**EQUIPEMENT**

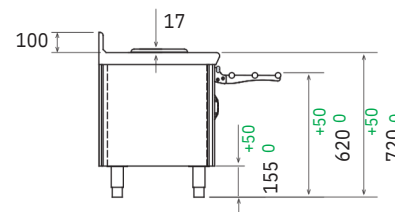
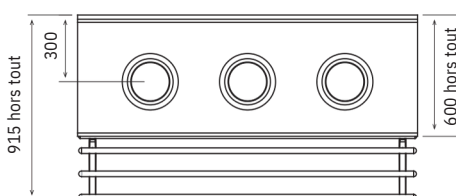
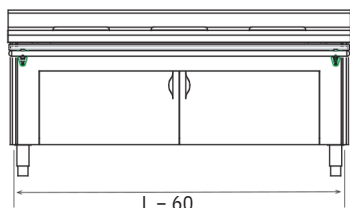

Meubles destinés à être **disposés contre un mur**. Sans habillage arrière (pour habillage similaire, voir option réf. 702 053 page 178). Dossieret arrière hauteur 100 mm. Meubles avec plancher, sans porte-sacs. Les meubles sont fournis avec rampe relevable/rabattable sur consoles inox pour faciliter l'accès aux sacs poubelle (voir dessins page 172). Béquille de sécurité pour éviter tout risque de basculement du meuble dont la base est étroite.



LES +  
TOURNUS

### Ergonomiques :

Rampe à plateaux relevable et trous vide-déchets adaptés à la taille des enfants.

Meubles de pré-tri muraux ENFANTS	Dimensions L x l x H (mm)	Réf.
Meuble avec 2 trous vide déchets	1262 x 600 x 720	707_565_
Meuble avec 3 trous vide déchets	1750 x 600 x 720	707_566_
Meuble avec 4 trous vide déchets	2355 x 600 x 720	707_567_
Meuble avec 2 trous vide déchets sur roues 	1262 x 600 x 720	717_565
Meuble avec 3 trous vide déchets sur roues 	1750 x 600 x 720	717_566
Meuble avec 4 trous vide déchets sur roues 	2355 x 600 x 720	717_567

### Options

Meuble avec dessus formant rampe, le mètre linéaire - Réf. 703 499



707 566



707 567



717 565



25 avenue Jean Moulin - CS2005  
71700 TOURNUS - FRANCE  
RC Mâcon B 383 567 104  
Code APE 295 E  
SAS Capital 16 355 625€

FRANCE  
Tél : 03 85 27 42 00  
E-mail : [commercial@tournus.com](mailto:commercial@tournus.com)



EXPORT  
Tél : + 33 (0)3 85 27 42 65  
E-mail : [export@tournus.com](mailto:export@tournus.com)

# MEUBLES DE PRÉ-TRI MURAUX POUR ADULTES

**TOURNUS**  
**EQUIPEMENT**

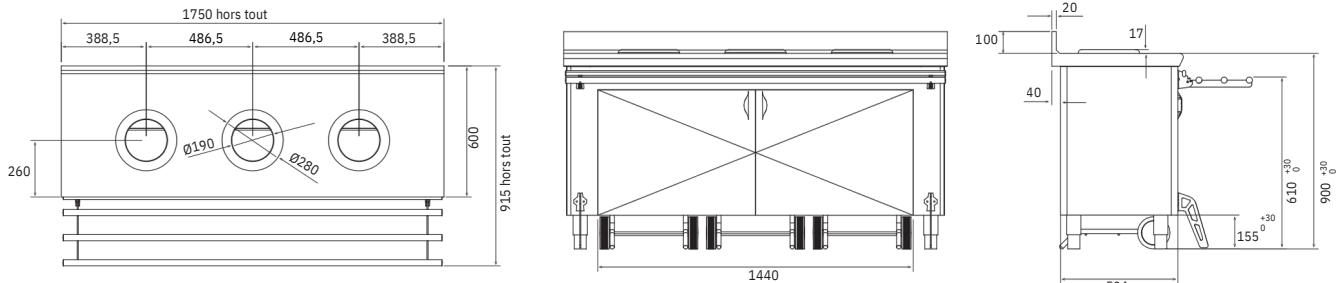
Meubles destinés à être disposés contre un mur. Sans habillage arrière (pour habillage similaire, voir option réf. 702053 page 178). Dossieret arrière hauteur 100 mm. Livrés avec porte-sacs hauteur 620 mm sans couvercle, disposés derrière les 2 portes battantes sous la rampe (4 portes pour les meubles avec 4 trous vide déchets). Les meubles sont fournis avec rampe relevable/ rabattable sur consoles inox pour faciliter l'accès aux sacs poubelle (voir dessins page 173). Béquille de sécurité pour éviter tout risque de basculement du meuble dont la base est étroite.



Meubles de pré-tri muraux ADULTES	Dimensions L x l x H (mm)	Réf.
Meuble avec 2 trous vide déchets et 2 porte-sacs	1262 × 600 × 900	<u>707 542</u>
Meuble avec 3 trous vide déchets et 3 porte-sacs	1750 × 600 × 900	<u>707 543</u>
Meuble avec 4 trous vide déchets et 4 porte-sacs	2355 × 600 × 900	<u>707 544</u>
Meuble avec 2 trous vide déchets et 2 porte-sacs sur roues	 1262 × 600 × 900	<u>717 542</u>
Meuble avec 3 trous vide déchets et 3 porte-sacs sur roues	 1750 × 600 × 900	<u>717 543</u>
Meuble avec 4 trous vide déchets et 4 porte-sacs sur roues	 2355 × 600 × 900	<u>717 544</u>
Porte-sacs supplémentaire	Hauteur 700 mm	<u>804 471</u>

**Options** Meuble avec dessus formant rampe, le mètre linéaire - Réf. 703 499



Meubles de tri destinés à être disposés contre un mur, sans habillage arrière (pour habillage, voir option réf. 702 053 page 178). Construction en acier inoxydable. Dessus épaisseur 15/10ème de mm comprenant 2 trous vide-déchets Ø 190 - 280 mm avec collerette caoutchouc gris, une découpe avec 3 bacs à couverts GN 1/3 en copolyester profondeur 150 mm fournis et un décaissé pour casiers avec fond pointe de diamant et évacuation. Habillage des côtés et de l'avant à choisir parmi les 15 teintes sélectionnées pour l'habillage de nos selfs. Plancher support sacs poubelle ne permettant pas l'usage de porte-sac poubelle. Porte battante sous la rampe permettant l'accès aux sacs. Largeur hors-tout 1015 mm. **Les meubles de tri sont fournis avec rampe relevable/rabattable sur consoles inox pour faciliter l'accès aux sacs poubelle (voir dessins ci-dessous).**



707 541



727 541

Désignation	Dimensions hors-tout LxIxH (mm)	Réf.
Meuble de tri pour enfants	2100x700x720	707 540
Meuble de tri pour adultes	2100x700x900	707 541
Meuble de tri pour enfants sur roues	2100x700x720	717 540
Meuble de tri pour adultes sur roues	2100x700x900	717 541
Meuble de tri enfants avec bac de récupération	2100x700x720	727 540
Meuble de tri adultes avec bac de récupération	2100x700x900	727 541
Meuble de tri enfants avec bac de récupération sur roues	2100x700x720	737 540
Meuble de tri adultes avec bac de récupération sur roues	2100x700x900	737 541

**Options** Meuble avec dessus formant rampe, le mètre linéaire - Réf. 703 499

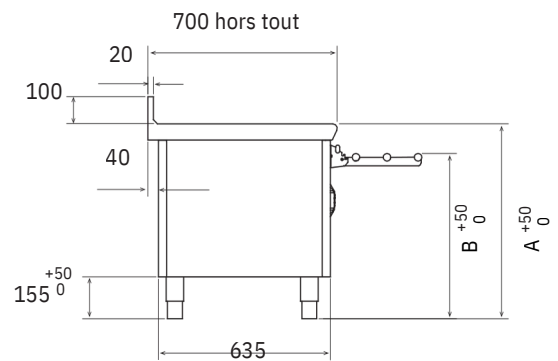
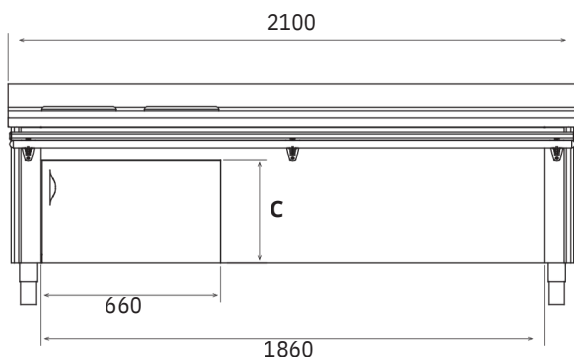

Côtes	A	B	C
Meuble de tri "enfants"	720	610	398
Meuble de tri "adultes"	900	790	578



- **Robustes** : la rampe est fixée sur la structure des meubles.
- **Postes complets** : permettent de débarrasser les assiettes, de stocker les verres et les couverts.
- **Ergonomiques** : rampe à plateaux relevable. Adaptés à la taille des enfants.
- **Esthétiques** : l'habillage peut être harmonisé avec le décor du self ou de la salle.
- **Compacts** : occupent un espace minimal.

### Rampe rabattable et relevable

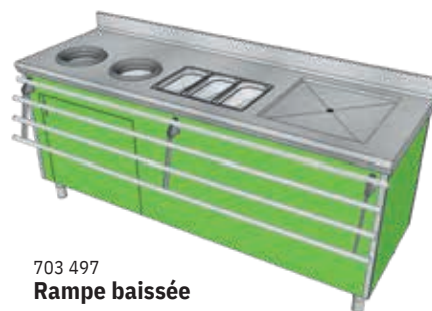

703 497  
Rampe baissée



Rampe relevée



507 562



507 563

## Plaques de signalisation

Format : 210 × 297 mm

Désignation	Référence
<b>Pour meubles de pré-tri avec pesée :</b>	
Plaque inox aimantée pour TVD avec pesée, l'unité	<u>507 562</u>
Plaque inox aimantée pour TVD sans pesée, l'unité	<u>507 563</u>
<b>Pour les autres meubles de tri et de pré-tri :</b>	
Plaque inox à crocheter sur meuble adossé, l'unité	<u>507 561</u>

507 561  
(avant)507 561  
(arrière)

## Stickers

Désignation	Référence
Sticker déchets alimentaires	<u>221 650 G</u>
Sticker plastique - métal	<u>221 650 J</u>
Sticker pain	<u>221 650 M</u>
Sticker verre	<u>221 650 V</u>
Sticker papier - carton	<u>221 650 B</u>
Sticker pour signalisation à personnaliser	<u>221 650 P</u>



221 650G



221 650J

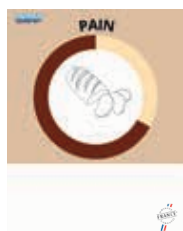

221 650M



221 650V

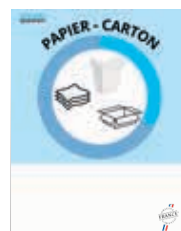

221 650B



221 650P



702 064J

702 064R

702 064V

702 064B

## Collerettes

Désignation	Référence
<b>Remplacement à la commande d'une collerette caoutchouc grise par une collerette de couleur :</b>	
• Supplément pour collerette caoutchouc jaune	702 064 J
• Supplément pour collerette caoutchouc rouge	702 064 R
• Supplément pour collerette caoutchouc vert	702 064 V
• Supplément pour collerette caoutchouc bleu	702 064 B

**Pour meubles de pré-tri avec pesée :**

<b>Remplacement à la commande d'une collerette inox par une collerette en caoutchouc grise</b>	702 066
Collerette inox supplémentaire en croix	<u>507 840</u>
Collerette inox supplémentaire rectangulaire	<u>507 841</u>
Collerette inox supplémentaire hexagonale	<u>507 842</u>



507 840

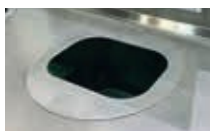

507 841



507 842



## Habillage

Désignation	Référence
Supplément pour habillage des meubles dans autres teintes Eurodékor, le mètre linéaire (1)	703 503
Supplément pour habillage arrière en stratifié des meubles de tri et des meubles de pré-tri muraux, l'unité	702 053
Supplément pour habillage arrière en inox des meubles de tri et des meubles de pré-tri muraux, l'unité	702 058

(1) Pour les longueurs < à 1 m, prendre le prix de 1 m



## Rampe

Désignation	Référence
Rampe rabattable et relevable pour meuble de pré-tri central, le mètre linéaire (1)	703 497
Minoration pour rampe non fournie, le mètre linéaire (1)	703 495

(1) Pour les longueurs < à 1 m, prendre le prix de 1 m



Porte-sac

## Divers

Désignation	Référence
Porte-sac supplémentaire, hauteur 800 mm pour meubles de pré-tri centraux et tables de pré-tri	<u>804 460</u>
Porte-sac supplémentaire, hauteur 620 mm pour meubles de pré-tri muraux « adultes »	<u>804 471</u>
Bac amovible à poser sur la structure du porte-sac	<u>118 845</u>
Étiquettes de tri sélectif 5 couleurs	<u>296 298</u>
Supplément/minoration pour ajout/suppression de trou vide déchets, l'unité (1)	701 102
Supplément/minoration pour ajout/ suppression du décaissé pour casiers (1)	702 042
Supplément/minoration pour ajout/suppression de la découpe 3 bacs (1)	702 062

(1) Non disponible pour les meubles de pré-tri avec pesée



Bac amovible à poser sur la structure du porte-sac